

Ausbau der Ruhrorter Straße in Duisburg, 2. BA

Neubau von zwei innerstädtischen Großbrücken über Wasserstraßen im Umfeld des Duisburger Hafens

Inhalt

1. Übersicht über die Gesamtmaßnahme „Neubau OB-Lehr-Brückenzug“
2. Bauabschnitt 2 - Übersicht Planungsaufgabe und Randbedingungen
3. Bauabschnitt 2 - Vorstellung wesentlicher Bauteile

1. Übersicht - Lage im Verkehrsnetz

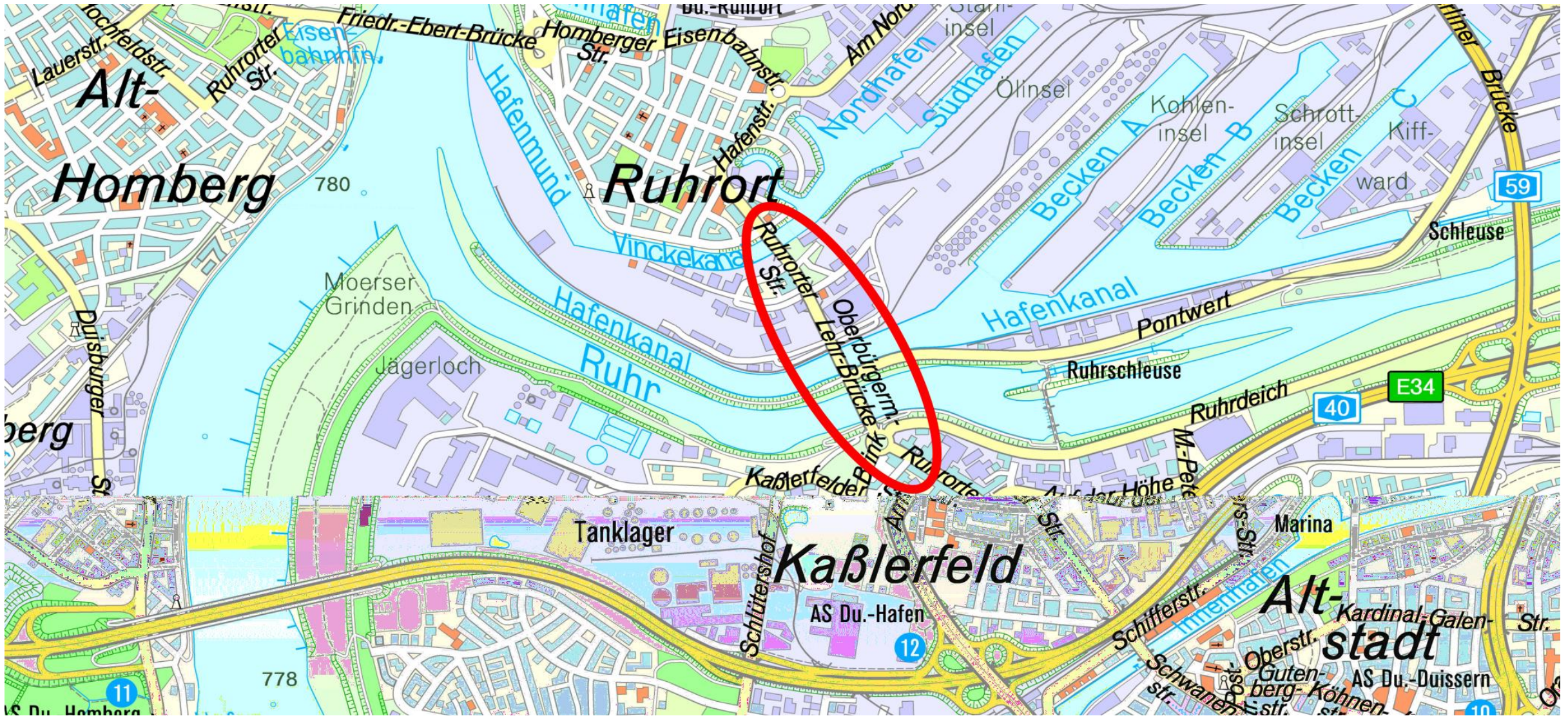

1. Übersicht - Verkehrssituation aktuell / Planung

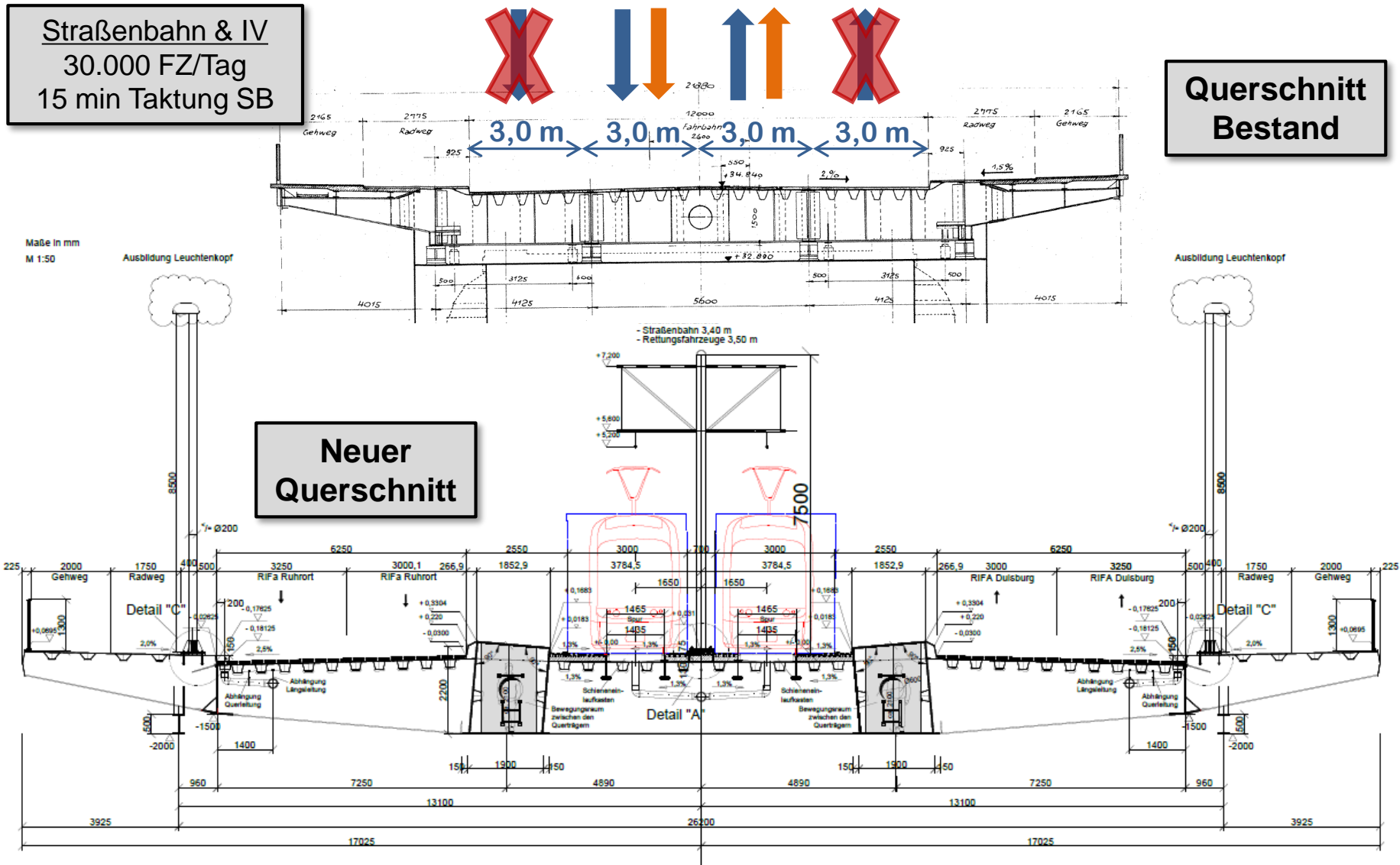

1. Übersicht - Bauwerke



Neubau Vinckekanalbrücke		Neubau Vinckewegbrücke	Rückbau Kaiserhafenbrücke	Neubau Hafenkanalbrücke	Neubau Ruhrbrücke	Umgestaltung Knoten Kaßlerfeld
Bauabschnitt 1			BJ 1958 (1908)	BJ 1958 (1910)	Bauabschnitt 2	
					BJ 1907 (1906)	

1. Übersicht - Beteiligte / Termine / Kosten

- Bauherr: Stadt Duisburg, Amt f. Stadtentwicklung u. Projektmanagement
- Durchführung: Wirtschaftsbetriebe Duisburg AöR
- 1. Bauabschnitt:
- Planungszeit: 2002 bis 2010
- Bauzeit: 2011 bis 2015
- Entwurfsplanung / Ausschreibung: grbv Ingenieure im Bauwesen GmbH & Co.KG, Hannover

- Kosten: ca. 26 Mio. Euro
- 2. Bauabschnitt:
- Planungszeit: 2016 bis 2019
- Bauzeit: 2019 bis 2024
- Entwurfsplanung / Ausschreibung: INGE H-W-D, bestehend aus
grbv Ingenieure im Bauwesen GmbH & Co.KG, Hannover
Ingenieurbüro Meyer+Schubart, Wunstorf
Spiekermann GmbH Consulting Engineers, Düsseldorf
- Kosten: ca. 120 Mio. Euro

2. Bauabschnitt 2 - Wesentliche Randbedingungen

- Aufrechterhaltung sämtlicher Verkehrsbeziehungen und Leitungsverbindungen
- K(I)eine BE-Fläche im direkten Baufeld
- Leitungsfreiheit für die Brückenbauwerke (vorgezogene Dükerung aller Leitungen)
- Aufrechterhaltung der Verkehre, Anbindung der Hafensflächen
- Bereitstellung hochwassersicherer, ausreichender großer Vormontageflächen
- Umgang mit Kampfmitteln in der Planung
- Berücksichtigung von Hochwasserereignissen:
schnell ansteigende Wasserstände / große Wasserstandsdifferenzen / „hochwassersichere“ Baugruben / Leitwerke in Ruhr
- Komplexe Bauabläufe und Verbauten
- Gestaltung der Bauwerke

3. Bauabschnitt 2 - Leitungsquerung Hafencanal

Düker im gesteuerten Rohrvortrieb

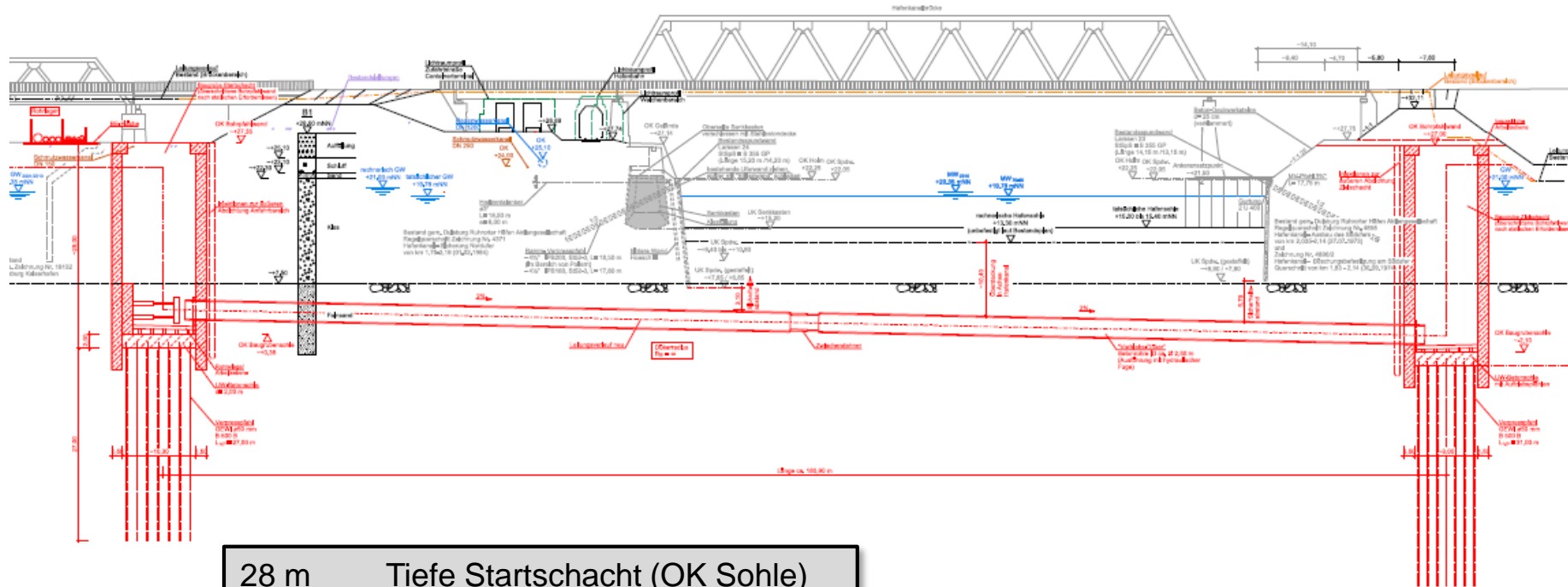

28 m	Tiefe Startschacht (OK Sohle)
10,30 m	Ø ID Startschacht
30 m	Tiefe Zielschacht (OK Sohle)
9,00 m	Ø ID Zielschacht
180 m	Vortriebsstrecke
2,30 m	Ø ID Betonrohr

$\Delta h_{wü} = \text{ca. } 23,10 \text{ m}$

3. Bauabschnitt 2 - Endgültige Vormontagefläche

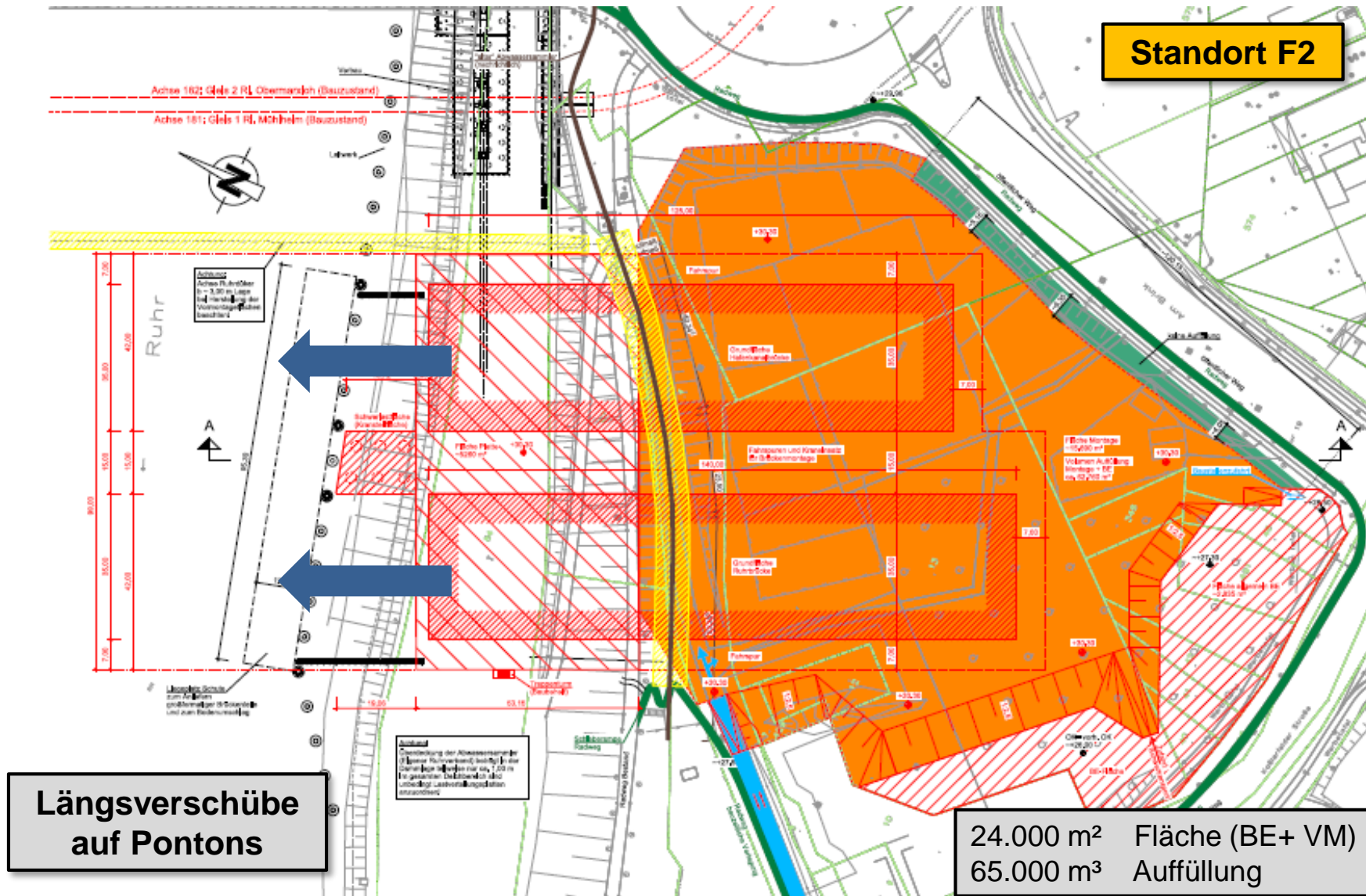

3. Bauabschnitt 2 – Ansicht Ruhrbrücke

Längsschnitt Ruhrbrücke Netzwerkbogen (Durchlaufträger)

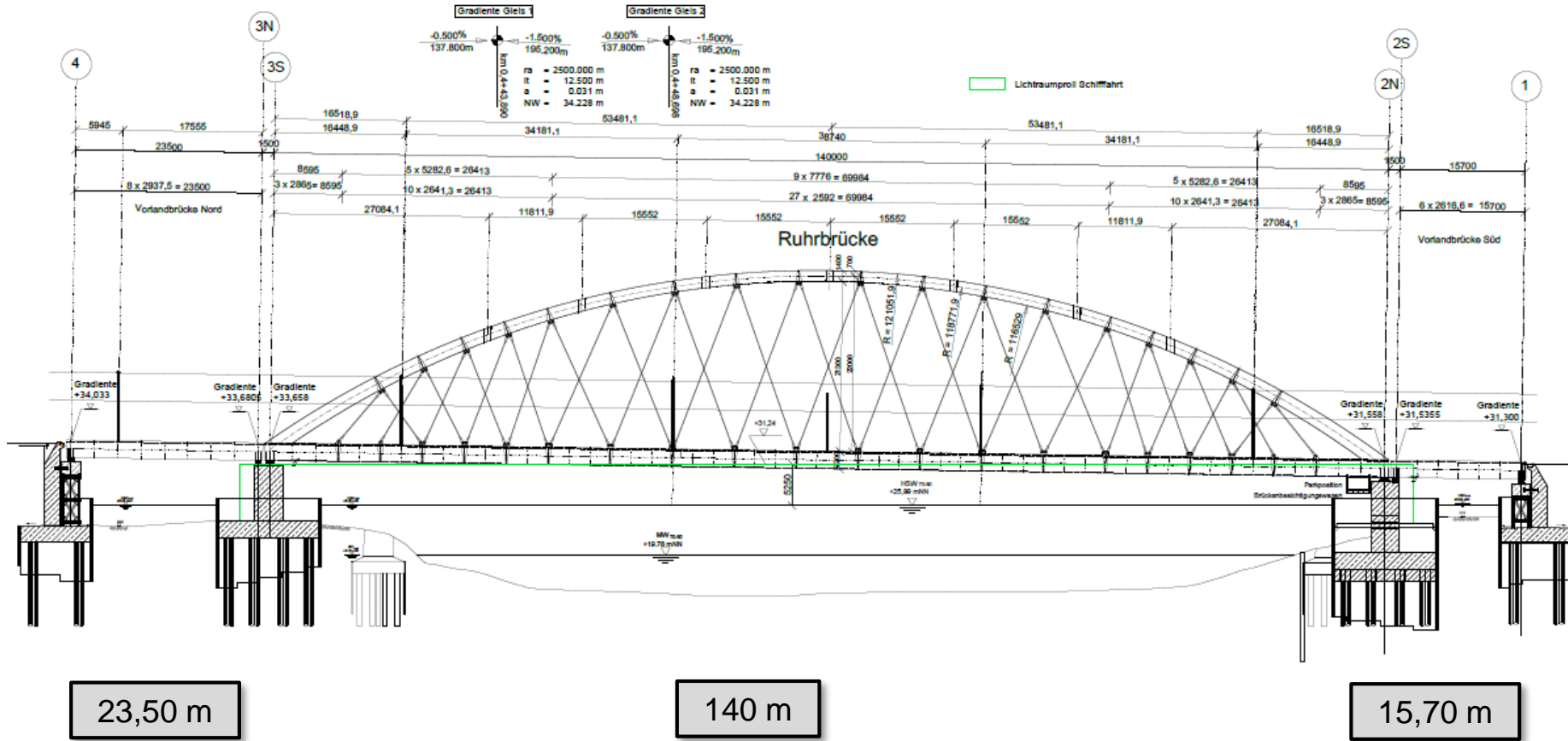

3. Bauabschnitt 2 – Querschnitt Überbau

35 m Breite Überbau
23 m Höhe Stabbogen ü. FOK
2,30 m Höhe VT

Querschnitt Ruhrbrücke
(Netzwerkbogen)

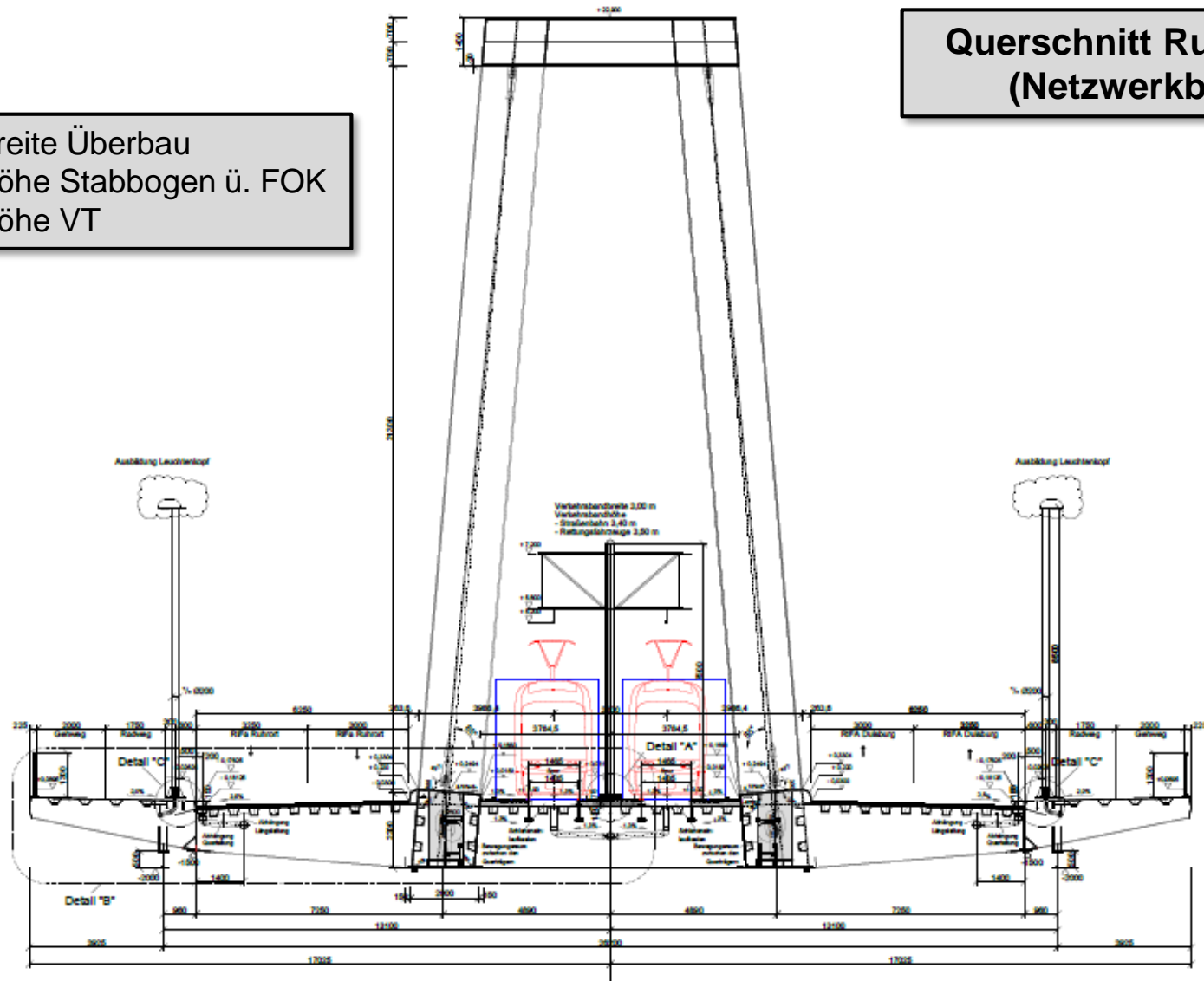

3. Bauabschnitt 2 - Unterbauten

Ansicht Widerlager mit Parallelflügeln im Endzustand (Achse 4)

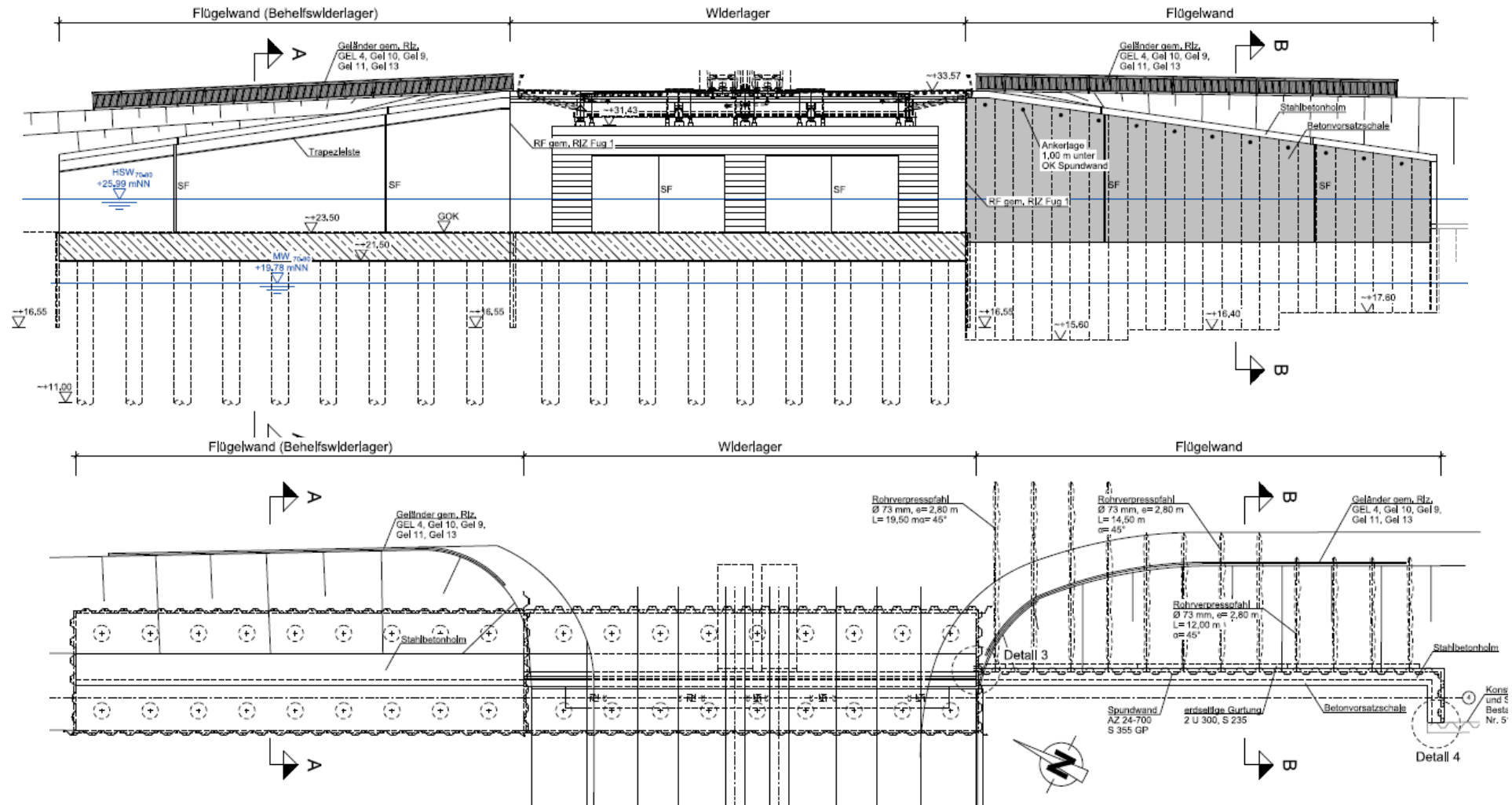

3. Bauabschnitt 2 - Unterbauten Behelfsumfahrung

Ansicht und Schnitt Widerlager Behelfsumfahrung im Bauzustand (Achse 4)

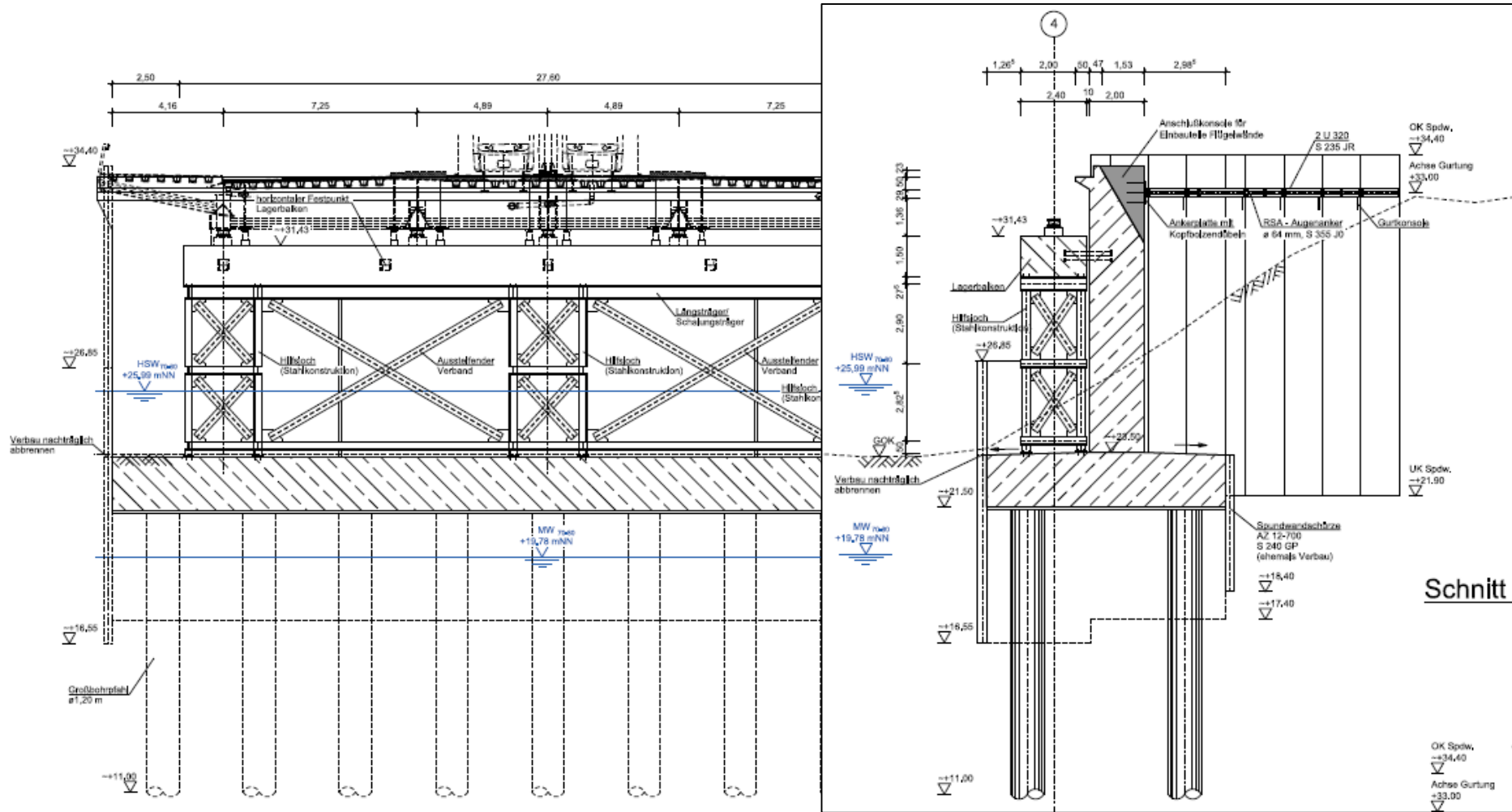

3. Bauabschnitt 2 - Visualisierung



**Vielen Dank für Ihre
Aufmerksamkeit!**

Blick von der Schleusenbrücke stromabwärts